

## Installationsanvisning XPIR – Extern närvarogivare [5 VDC]

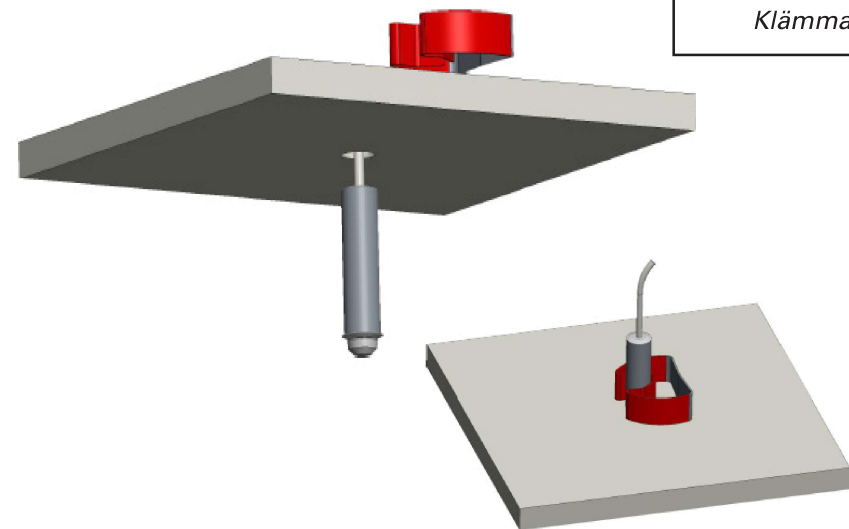

Montage i undertak av närvarogivaren XPIR. Givaren levereras med monterad kabel för anslutning till aktuell styrenhet.

Övrig produktdokumentation för XPIR finns att ladda ned via [www.lindinvent.se/produkter](http://www.lindinvent.se/produkter)

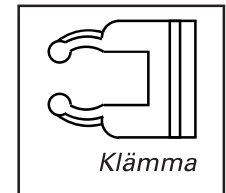
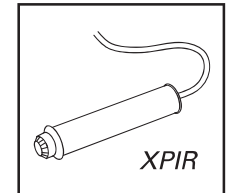

### Kontakt

[www.lindinvent.se](http://www.lindinvent.se)  
Tel: 046-15 85 50

Lindinvent – Smartare inneklimat. **Grönare** fastigheter.

Företaget erbjuder produkter och system för att styra ventilation, belysning, solavskärmning och lokalutnyttjande. Utrustningar och klimatlösningar utvecklas för kontor, skolor, sjukhus, laboratorier och liknande miljöer. Lindinvents system samverkar för bästa komfort och energianvändning.

## Montage

1. Givaren monteras i undertak.

Gör ett cirkulärt hål med  $\varnothing$  13 mm i undertaksplatt av ljuddämpande fibermaterial.

Vid håltagning i annat material krävs ett hål med  $\varnothing$  15,2 mm.

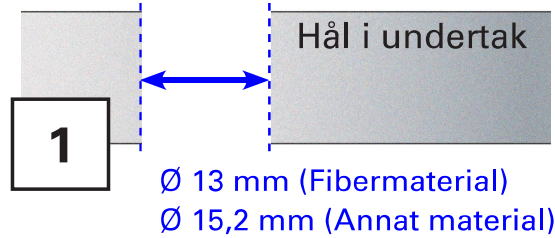

2. För upp kabeln (A) och aluminiumhylsan (B) genom hålet tills detektorns takfals (C) ligger an mot undertakets undersida.

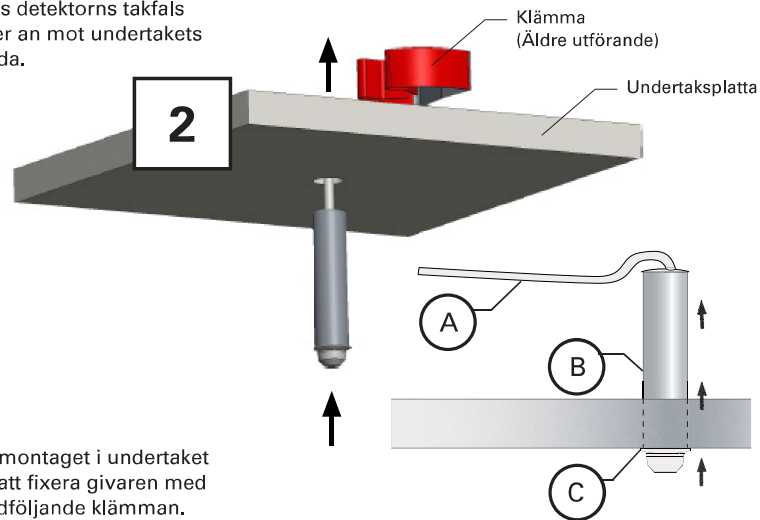

3. Avsluta montaget i undertaket genom att fixera givaren med den medföljande klämman.

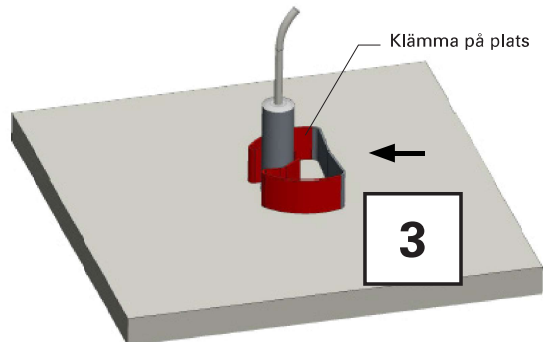

## Inkoppling

XPIR kopplas in via sitt kablage enligt förbindningsschemat nedan.

### Kablage

FQQXB 4x0,22 (8 m)

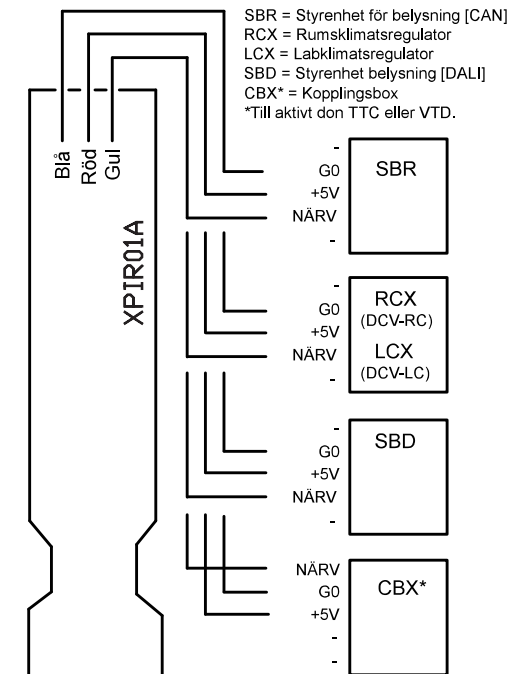

Illustration I1. Yttre förbindningsschema för XPIR.